

HANNspree

LED-TV SL-Series
User's Manual

HANNspree
my style. my tv.

Thank you for purchasing this Hannspree product.
For more detailed information, please refer to

www.hannspree.com/eu

HANNspree produces various products.
If you are interested to know more about that kindly visit:

www.eu-shop.hannspree.com

For device connection instructions, please refer to the I/O port descriptions and function table in the enclosed user's manual.

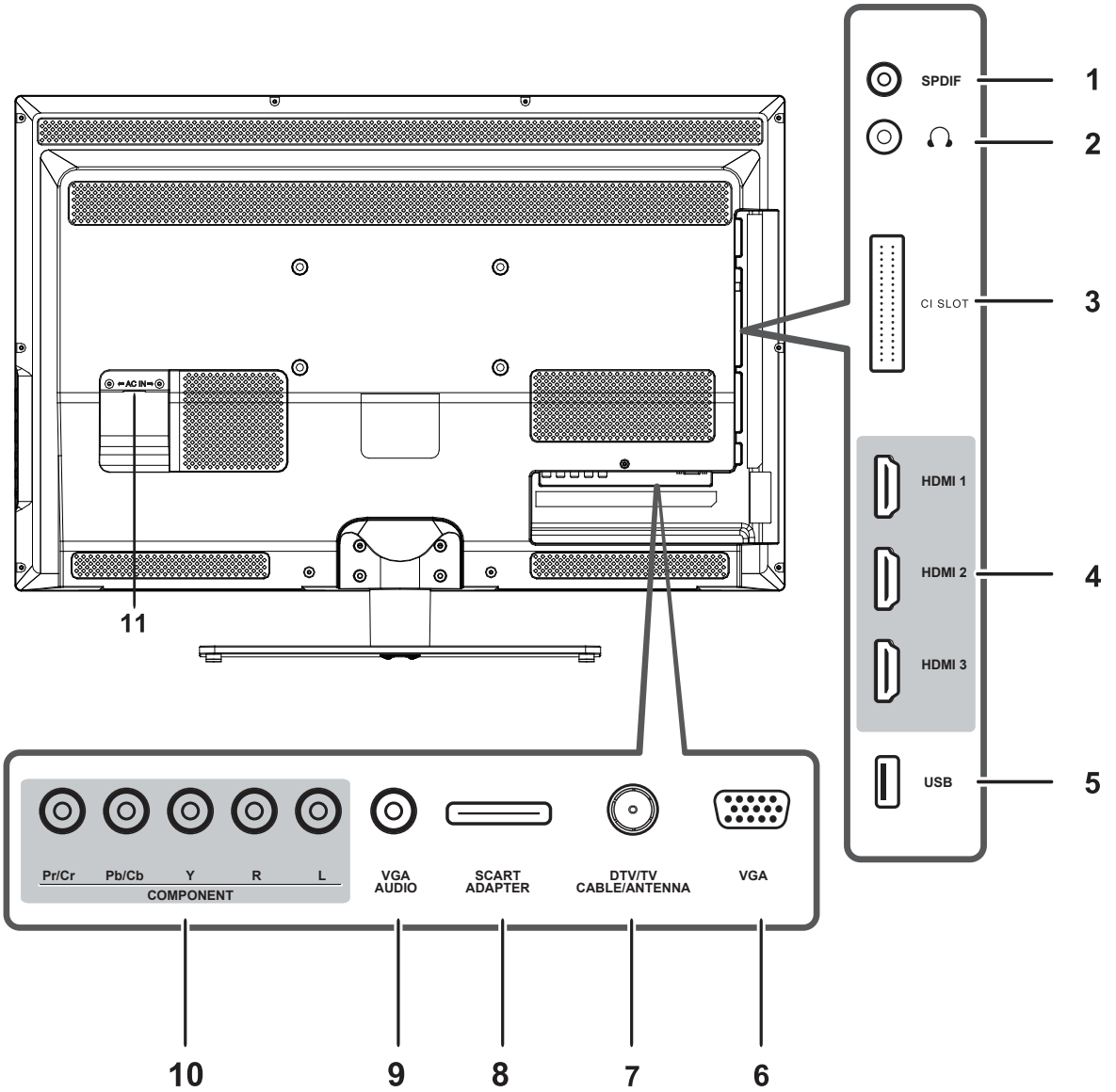

По детальнішу інформацію, будь ласка, звертайтеся на www.hannspree.com/eu і завантажуйте повну версію.

Зміст

Інформація про стандарти	2	6. Технічні характеристики	18
Правила безпеки	2		
Опис символів попередження	2		
Передмова	4		
Гарантія і обслуговування / Ремонт	4		
Чищення	4		
1. Початок експлуатації	5		
• До комплекту входять	5		
• Знайомство з телевізором	5		
• Особливі характеристики	5		
• Інсталяція підставки	6		
• Від'єднання підставки	6		
• Інсталяція набору для підвішення на стіну	7		
• Контрольна панель	8		
• Гнізда входу і виходу	9		
• Пульт дистанційного управління	10		
2. Налаштування телевізора	11		
• Підключення живлення	11		
• Підключення ззаду	11		
3. Регулювання налаштувань екранного меню (ЕМ)	12		
• Меню медіа-центру	13		
Перегляд фото	13		
Відтворення музики	14		
Перегляд відео	14		
• PVR (Запис особистого відео)	15		
4. Усунення несправностей	16		
5. Синхронізація підтримки	17		

Інформація про стандарти

Заява про відповідність стандартам ЄС

Цей пристрій відповідає вимогам Директиви Ради ЄС EU Council Directive 2004/108/EC про зближення законів країн-членів союзу щодо електромагнітної сумісності та 2006/95/EC про гармонізацію законів країн-членів союзу стосовно користування електричного обладнання у певних межах норм напруги. Hannspree не несе відповідальності за будь-яке недотримання норм через неузгоджену модифікацію пристрою.



Опис символів попередження



Цей символ позначає важливу інформацію про користування телевізором, догляд за ним (ремонт) тощо.



Цей символ попереджає про ризик удару електричним струмом від небезпечних неізолюваних компонентів.

Правила безпеки



Розміщення

Не піддавайте телевізор тривалій дії сонячного проміння або інших потужних джерел тепла. Для розсіювання тепла залишайте достатню відстань між телевізором та стіною.

Щоб зменшити ризик виникнення пожежі або удару струмом, не піддавайте пристрій дії дощу або вологи. На пристрій неможна бризкати і розливати воду, ставити предмети, наповнені водою, такі як вази.



Ці інструкції про догляд призначені лише для кваліфікованого

обслуговуючого персоналу. Якщо Ви не є кваліфікованим техніком, не намагайтеся полагодити пристрій іншим чином, крім вказаних в інструкції способів, щоб уникнути удару струмом.



Щоб уникнути розповсюдження вогню, завжди тримайте свічки

та інші джерела відкритого вогню подалі від пристрою.

Інсталяція

- Не розташовуйте телевізор у місцях із надмірною концентрацією пари або пилу.
- Уникайте блокування вентиляційних отворів телевізора, не розміщуйте телевізор на ліжку, дивані, килими або на закритій полиці чи шафі.
- Інсталюйте зовнішню антену подалі від лінії електропередач, щоб уникнути можливого пошкодження.

Особиста безпека

- Щоб не перенавантажувати джерело живлення, ніколи не вмикайте багато електроприладів до розетки, трійника або подовжувача.
- У телевізорі знаходяться компоненти під високою напругою, яка загрожує життю. Щоб уникнути удару електричним струмом, не розбирайте корпус.
- Не розміщуйте у вентиляційних отворах телевізора і не викидайте у них металеві предмети, маленькі речі або легкозаймисті матеріали.
- Якщо телевізор падав або був іншим чином пошкоджений, негайно вийміть шнур живлення і зверніться до авторизованого техника.
- Якщо на телевізор розлилася або бризнула рідина, зверніться до авторизованого техника.
- Екран телевізора зроблений зі скла. Не вдаряйте і не дряпайте його. Якщо екран розбився, не торкайтеся розбитого скла.
- Не дозволяйте дітям користуватися телевізором без нагляду дорослих.
- Обережно вимикайте виделку шнура живлення. Тримайтеся за штепсельну виделку. Не тягніть за шнур, вимикаючи штепсельну розетку.

Примітка про торгівлю марку

HDMI Вироби Hannspree містять технологію мультимедійного інтерфейсу високої чіткості - High-Definition Multimedia Interface (HDMI™). HDMI, логотип HDMI і High-Definition Multimedia Interface є торговими марками або зареєстрованими торговими марками HDMI Licensing LLC у США та інших країнах.

DOLBY DIGITAL Виготовлено за ліцензією Dolby Laboratories. Символ подвійної букви D є торговою маркою Dolby Laboratories.

HD TV Логотип "HD TV" є торговою маркою DIGITALEUROPE. (SL32UMNB)

HD TV 1080p Логотипи "HD TV" та "1080p" є торговими марками DIGITALEUROPE. (SL40UMNB)

DVB "DVB та логотип DVB є торговими марками DVB Project".



- Якщо Ви довго не користуєтесь пультом дистанційного управління, вийміть батареї та зберігайте їх згідно інструкції.
- Обережно поведіться із батареями, які пошкоджені або потекли. Якщо на шкіру потрапила хімічна речовина, змийте її водою з милом.
- Якщо в пульт дистанційного управління є дві батареї, не змішуйте стару і нову - у протилежному випадку скоротиться робочий строк нової батареї. Зі старих батарей може витікати хімічна рідина.
- Якщо батареї неправильно вставити, існує загроза вибуху. Замініть на такий самий або подібний тип батареї, рекомендований виробником. Утилізуйте використані батареї згідно інструкцій виробника.
- Дізнайтеся про місцеві правила переробки або утилізації і зверніться до місцевих служб прийому вторсировини, щоб викинути використані батареї.
- На кришці пульта дистанційного управління може бути магніт. Тому не кладіть поруч із пультом чутливі до магнітів предмети, такі як годинники, кредитні картки, пристрої пам'яті.
- Не розкривайте силоміць кришку пульта дистанційного управління - можна пошкодити кріплення.

Копірайт

© Copyright 2011 Hannspree, Inc.

Всі права застережено. Це керівництво захищене копірайтом і розповсюджується за ліцензією, яка обмежує його використання, копіювання і розповсюдження. Жодна частина керівництва не може бути відтворена в будь-якій формі будь-яким способом без попередньої згоди Hannspree у письмовій формі. Телевізор, описаний у керівництві, може включати захищене копірайтом ПЗ від Hannspree (або інших третіх сторін). Hannspree (або інші треті сторони) застерігають за собою ексклюзивні права на захищене копірайтом ПЗ, таке як право розповсюджувати або відтворювати захищене копірайтом ПЗ. Таким чином, у розмірі, дозволеному відповідним законом, будь-яке захищене копірайтом ПЗ, яке міститься в описаному виробі, не можна жодним чином розповсюджувати, змінювати, відтворювати або здійснювати його зворотнє проектування без попередньої письмової згоди від Hannspree (або третіх сторін).

Логотипи Hannspree, показані тут, є торговими марками Hannspree. Всі інші назви виробів, торгові марки або логотипи, згадані тут, використовуються лише для позначення і можуть бути торговими марками або зареєстрованими торговими марками відповідних власників.

Придбання описаного виробу не надає, безпосередньо або за непрямо, за допомогою відводу тощо, ліцензійні права за копірайтами, патентами, поданнями на патент або торговими марками Hannspree окрім звичайного, неексклюзивного користування, яке є законним правом із моменту придбання виробу.

ІНФОРМАЦІЯ ПРО ПЕРЕРОБКУ

Hannspree піклується про стратегії охорони довкілля і переконана, що захистити планету можна правильним поводженням із спрацьованими пристроями та їхньою переробкою.

Ці пристрої містять матеріали, які піддаються переробці - їх можна переробити і використати у нових досягненнях технічного прогресу. Інші матеріали можуть бути шкідливими і отруйними. Наполегливо радимо скористатися наданою інформацією про переробку виробу.

Більше інформації Ви знайдете тут:

www.hannspree.com/



Згідно вказівок WEEE, у Європі по завершенню експлуатації із цим телевізором не можна поводитися як із побутовим сміттям. Будь ласка, дізнайтеся про переробку телевізора на нашому веб-сайті.

Примітки:

- Світлодіодний телевізор використовується лише для розваг, виконання графічних завдань виключено.
- Пристрій підключається до ПК сполучувачем VGA. Щоб зменшити вплив головної частоти на джерело сигналу, користуйтеся кабелем монітору VGA з ферритовим екраном.

Передмова

Дякуємо за придбання світлодіодного телевізора Hannspree. Новий телевізор збагатить Ваше життя чудовою якістю аудіо та відео.

Будь ласка, уважно прочитайте це керівництво до кінця, перш ніж встановлювати телевізор і користуватися ним. Важливо виконувати інструкції керівництва, щоб забезпечити правильну інсталяцію телевізора.

Керівництво призначене допомогти в інсталяції телевізора та користуванні ним. Інформацію в цьому керівництві уважно перевіряли. Проте нема гарантії, що у його змісті нема помилок. Інформація у керівництві може змінюватися без попередження.

У межах, встановлених законом, Hannspree, Inc. ("Hannspree") не несе відповідальності за непряме, пряме, особливе, характерне, випадкове або наслідкове пошкодження, яке виникло через дефект або пропуск у керівництві, навіть якщо компанію заздалегідь попереджали про можливість таких пошкоджень.

Гарантія і обслуговування / Ремонт

Повну інформацію про гарантійне обслуговування надано гарантійному талоні, доданого до телевізора.

Обслуговування і ремонт у Великобританії:

Якщо виникла потреба в обслуговуванні, зверніться до сервісного центру HANNspree. Правила і умови подано у гарантійному талоні.

Будь ласка, відвідайте сайт HANNspree - Європа:

<http://www.hannspree.com/eu>

і перейдіть до розділу Service – Repair Service (Обслуговування - Ремонт).

Утилізація пакувального матеріалу:

Дізнайтеся про місцеві правила переробки.

Збережіть керівництво для подальшого користування.

Чищення

Інструкції щодо чищення телевізора

- 1 Часто чистіть телевізор м'якою тканиною, щоб зняти пил і бруд. Стійкіше забруднення можна зняти вологою тканиною із милом.
- 2 Не використовуйте розчинники та інші агресивні засоби. Вони можуть пошкодити корпус телевізора або поверхню екрану.

1. Початок експлуатації

До комплекту входять

Переконайтеся, що у коробці є всі перераховані компоненти. Будь ласка, негайно зверніться до служби обслуговування клієнтів Hannspree, якщо будь-який предмет пошкоджений або відсутній.

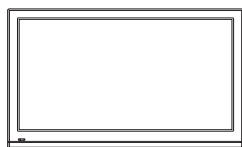

ТБ



Керівництво користувача



Стисле керівництво для початку експлуатації



Гарантійний талон

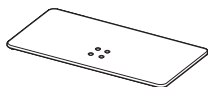

Підставка телевізора

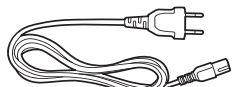

Шнур живлення



Адаптер SCART

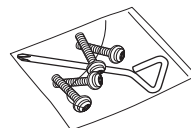

Гвинти і проста викрутка Phillips

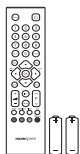

Пульт дистанційного управління і батареї

Знайомство з телевізором

Можна дивитись трансляцію DVB-T, DVB-C, канали кабельного або цифрового ТБ, легко підключати відеомагнітофон, декодер або програвач DVD до портів входу SCART, HDTV (компонентне) і HDMI (розташування портів залежить від моделі). Телевізор також можна використовувати як монітор для ПК, підключаючи його до порту VGA. Зручні кнопки контролю, розташовані на телевізорі, і пульт дистанційного управління надають можливість перемикає канали, регулювати гучність, змінювати налаштування дисплею в екранному меню. Вбудовані динаміки надають високоякісний звук і зручні порти виходу аудіо, до яких можна підключити зовнішню аудіосистему або навушники.

Особливі характеристики

- Телетюнер: Вбудований телетюнер (аналоговий, DVB-T, DVB-C)
- Підтримка аудіо / відео:
 - Вхід SCART
 - Вхід VGA (ПК)
 - Входи HDMI
 - Вхід HDTV (компонентний)
 - Входи аудіо Л/П
 - Вхід аудіо VGA (ПК)
 - Вихід стереонавушників 3,5 мм
 - Вихід SPDIF
- Система екранного меню (EM)
- Телетекст (TV RF+SCART) 1.5v. із 1000 сторінок пам'яті
- Вбудовані стереодинаміки
- Технологія підсилення зображення
 - Зменшення 3:2/2:2 (24P)
 - Гребінчастий фільтр 3D
- Зменшення шумів
- Високотехнологічне 3D розпереміщення
- Підсилення країв
- HD-Ready TV (32") / Full-HD TV (40")
- Функції PVR та зсуву часу

Примітка:

- Пристрої підтримки, згадані у керівництві, можуть відрізнятися залежно від моделі. Більше інформації отримайте у керівництві користувача від виробника або зі стислого керівництва для початку експлуатації до Вашої моделі телевізора.

Інсталяція підставки

- 1 Обережно розташуйте телевізор екраном долілиць на застеленій поверхні, щоб захистити екран від пошкоджень.
 - Інсталюйте лише з допомогою іншої особи.
 - Збираючи підставку, переконайтеся, що добре орієнтуєтеся, де у неї передня і задня частини.
- 2 Прикріпіть ніжку підставки, як показано на ілюстрації, і закріпіть її чотирма гвинтами з комплекту. Будь ласка, затягніть їх хрестовою викруткою.

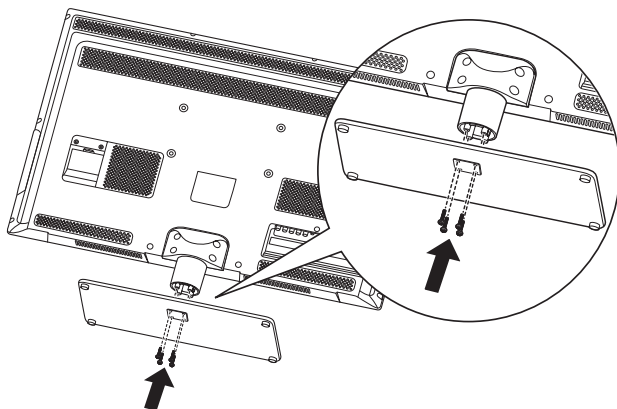

Від'єднання підставки

- 1 Обережно розташуйте телевізор екраном долілиць на застеленій поверхні, щоб захистити екран від пошкоджень.
- 2 Зніміть гвинти і відкріпіть підставку від телевізора.

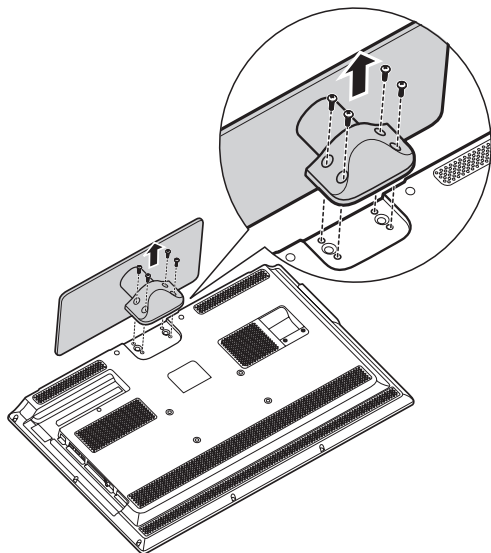

Інсталяція світлодіодного телевізора вимагає навичок, якими володіє лише кваліфікований персонал. Клієнтам не слід виконувати це самостійно. Hannspree не несе відповідальності за неправильний монтаж або такий монтаж, який призведе до нещасного випадку або травмування. Можна звернутися до кваліфікованого персоналу по додатковий кронштейн для підвішення телевізора на стіну.

Інсталяція набору для підвішення на стіну

Деталі для монтажу (продаються окремо) надають можливість підвісити телевізор на стіну. Детальнішу інформацію про інсталяцію стінного кронштейна Ви знайдете в інструкціях до деталей для монтажу. Зверніться до техника по допомогу в інсталяції кронштейну для підвішення на стіну. Hannspree не несе відповідальності за пошкодження виробу або травмування осіб, якщо Ви інсталиювали телевізор самостійно.



- Не інсталиюйте набір для підвішення на стіну, коли телевізор увімкнено. Це може призвести до травмування через удар струмом.

Назва моделі	Сумісний із VESA стінний кронштейн (ширина x довжина)	Кількість монтажних отворів	Тип гвинтів	Максимальне навантаження
SL32UMNB	200x100 мм	4	У метричній системі 4 x 12 мм	60 кг
SL40UMNB	400x400 мм	4	У метричній системі 6 x 12 мм	200 кг

- 1 Придбайте сумісний із VESA стінний кронштейн (див. таблицю нижче).
- 2 Знайдіть найкраще розташування телевізора на стіні.
- 3 Надійно прикріпіть стінний кронштейн до стіни.
- 4 Прикріпіть телевізор до кронштейна через 4 монтажних отвори ззаду і по центру телевізора.

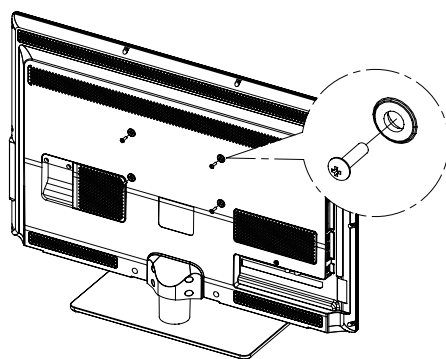

Безпека місця інсталяції

Дотримуйтеся необхідної відстані між виробом та іншими предметами (напр., стінами), щоб забезпечити достатню вентиляцію. Невиконання цих правил може призвести до пожежі або несправності через підвищення внутрішньої температури виробу. Інсталиюйте виріб, лишаючи потрібну відстань довкола нього, як показано на малюнку.

- Користуючись підставкою або стінним кронштейном, використовуйте лише деталі від Hannspree.

Інсталиюючи виріб із підставкою

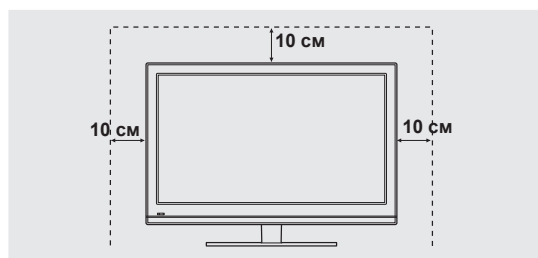

Інсталиюючи виріб зі стінним кронштейном

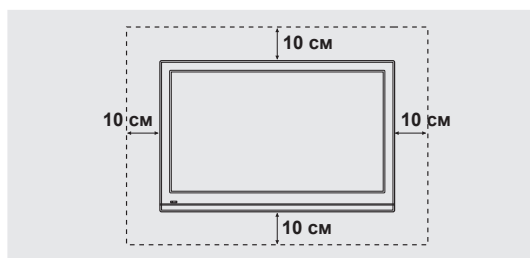

Примітка:

- Будь ласка, прочитайте інструкції до стінного кронштейна, щоб правильно підвісити телевізор на стіну.











Контрольна панель

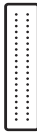

№	Опис	Кнопка	Функція
1	Вибір програм	^ P v	Натисніть, щоб збільшити номер програми або перейти вгору на попередній пункт EM. У режимі очікування натисніть, щоб увімкнути телевізор.
2	Регулювання гучності	+ VOL -	Натисніть, щоб збільшити гучність або перейти праворуч в EM. Натисніть, щоб зменшити гучність або перейти ліворуч в EM.
3	Меню	MENU	Натисніть, щоб увімкнути/вимкнути екранне меню (EM).
4	ОК	OK	Натисніть на підтвердження вибору в EM.
5	Живлення	⏻	Натискайте, щоб вмикати або вимикати телевізор.
6	Сенсор освітлення та інфрачервоний сенсор пульту дистанційного управління		Визначає поточну потужність видимого світла у середовищі. Отримує вхідні команди від пульту дистанційного управління.

Гнізда входу і виходу

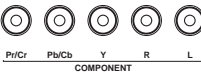
Щодо розташування входів і виходів, див., будь ласка, ілюстрацію на першій сторінці обкладинки.

№	Опис	Сполучувач	Функція
1	SPDIF	 SPDIF	Для підключення виходу цифрового аудіо пристрою, такого як домашній кінотеатр.
2	Вихід навушника	 	Для підключення навушників або зовнішніх динаміків із вбудованим підсилювачем.
3	CI	 CI SLOT	Підключення до пристрою CI.
4	Вхід HDMI 1/HDMI 2/HDMI 3	 HDMI	Для підключення обладнання HDMI або кабелю адаптера HDMI-DVI для таких пристроїв як програвач DVD або декодер.
5	USB	 USB	Підключення до пристрою USB, такого як пристрій пам'яті USB або жорсткий диск USB.
6	Вхід VGA (ПК)		Підключення до порту VGA ПК.
7	Кабель/Антенa		Підключення до антени або кабельного ТБ.
8	Адаптер SCART		Для підключення до зовнішнього пристрою, такого як відеомагнітофон, декодер або програвач DVD за допомогою кабелю адаптера SCART.
9	Вхід аудіо VGA		Підключення до лінії ПК / порту аудіо.
10	Компонентні входи		Для підключення до зовнішнього пристрою, такого як відеомагнітофон, декодер або програвач DVD.
11	Сполучувач живлення	 AC IN	Для підключення до комплектуемого шнура живлення.

Пульт дистанційного управління

- 1 Джерело**
Натискайте, щоб вибрати тип входу сигналу.
- 2 Клавіатура**
Натискайте, щоб безпосередньо вибрати програму. Натискайте на цифри від 0 до 9, щоб вводити номери програм (натисніть 1 та 0 для програм 10)
- 3 ECO**
Натисніть, щоб перемикачи налаштування динамічного підсвічення ECO.
- 4 Меню**
Натисніть, щоб увійти до головного меню або повернутися у попереднє меню.
- 5 Стрілки**
▲ ▼ Для пересування у головному меню, вибрати опції меню, переходити на наступні або попередні фото, пісню, відео або текст у режимі USB.
◀ ▶ (*Zoom +/-) Для навігації у головному меню; щоб встановлювати функції і змінювати значення.
▶ можна відкривати відповідне під-меню.
* Щоб вибрати формат зображення.
- 6 Опція**
Натисніть, щоб показати меню швидкого входу: Picture preset (Попередні налаштування зображення), Sound preset (Попередні налаштування звуку), Time shift (Зсув часу), PVR, Schedule list (Розклад) і USB.
- 7 Інфо**
Натисніть, щоб показати інформацію про програму (якщо вона доступна).

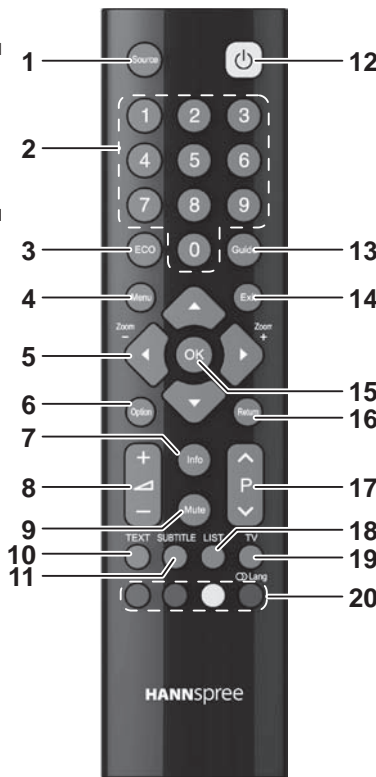

- 12 Живлення**
Натискайте, щоб вмикати або вимикати телевізор.
- 13 Гід**
Натисніть, щоб детально показати програми каналів (лише для цифрового ТБ).
- 14 Вихід**
Натисніть, щоб вийти з екрану меню або телетексту.
- 15 ОК**
Натисніть, щоб увійти до під-меню або активувати налаштування; затримати зображення/зняти затримку зображення у режимі цифрового ТБ.
- 16 Повернутися**
Натисніть, щоб повернутися на попередній канал; щоб повернутися на попереднє меню у функції USB.
- 17 Виберіть програму**
Натисніть P ▲, щоб збільшити номер програми. Натисніть P ▼, щоб зменшити номер програми.
- 18 Список**
Для показу списку каналів.
- 19 ТБ**
Натисніть, щоб увійти до режиму звичайного аналогового ТБ.
- 20 Кольорові кнопки**
Натискайте кольорові кнопки, щоб виконувати специфічні завдання в EM або режимі телетексту.
Синій (Мова): Щоб вибрати тип звуку доступний для обраної програми аналогового ТБ, виберіть мову аудіо, доступну для обраної програми аналогового ТБ.
- 8 Регулювання гучності**
Натисніть +, щоб збільшити гучність. Натисніть -, щоб зменшити гучність.
- 9 Без звуку**
Натисніть, щоб вмикати і вимикати звук.
- 10 Режим телетексту**
Натискайте, щоб вмикати або вимикати телетекст.
- 11 Субтитри**
Якщо джерелом є аналогове ТБ, активовано режим телетексту, а телетекст має сторінку субтитрів, натисніть, щоб показати сторінку субтитрів. Якщо джерелом є цифрове ТБ, натисніть, щоб вибрати мову субтитрів,



Примітки:

- Щоб отримати найкращі результати, користуйтеся пультом дистанційного управління на правильній відстані від телевізора. Не перевищуйте кут у 30 градусів, коли спрямовуєте пульт на телевізор.
- Робоча відстань може скоротитися, коли сенсор сигналу потужно освітлений.
- Спрямуйте передатчик пульту на сенсор сигналу і переконайтеся, що між ними нема перешкод.

2. Налаштування телевізора

Підключення живлення

- 1 Підключіть шнур живлення до гнізда входу змінного струму (AC IN) ззаду на телевізорі.
- 2 Вставте штепсельну виделку на іншому кінці шнура живлення до розетки електромережі.

Підключення ззаду

Вказівки щодо підключення пристрою див. на ілюстрації та в таблиці нижче.

Послідовність підключення

Найкращий спосіб підключення до пристрою - HDMI. Якщо він недоступний, пересувайтесь вниз по списку, поки не знайдете підключення, доступне для кожного пристрою.

1	HDMI	2	Компонент
3	SCART		

* Типове розташування



1 HDMI

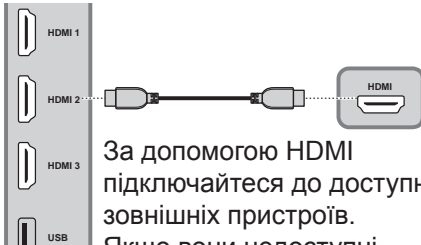

За допомогою HDMI підключайтеся до доступних зовнішніх пристроїв. Якщо вони недоступні, користуйтеся Component (Компонентне).

2 Компонент

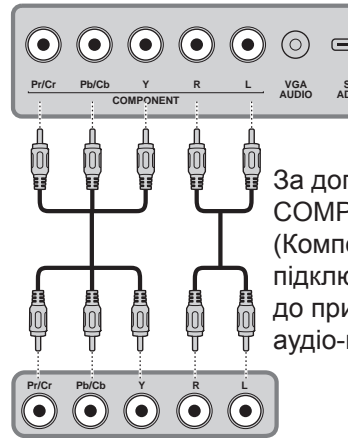

За допомогою COMPONENT (Компонентне) підключайтеся до пристроїв аудіо-відео.

3 SCART



За допомогою SCART підключайтеся до пристроїв аудіо-відео, які обладнані сполучувачами SCART, використовуючи комплектуючий кабель адаптера SCART.

Антенa/Кабель

Користуйтеся цим підключенням, коли необхідно підключитися прямо до антени або кабельної системи замість блоку кабельного ТБ.

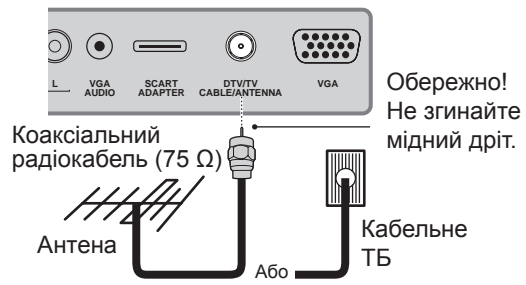

Обережно! Не згинайте мідний дріт.

3. Регулювання налаштувань екранного меню (EM)

Система екранного меню (EM) надає швидкий і простий спосіб налаштування телевізора. До EM можна увійти кнопками на пульті дистанційного управління.

Перш ніж детально знайомитися із кожною опцією EM, дізнайтеся про розташування системи EM:

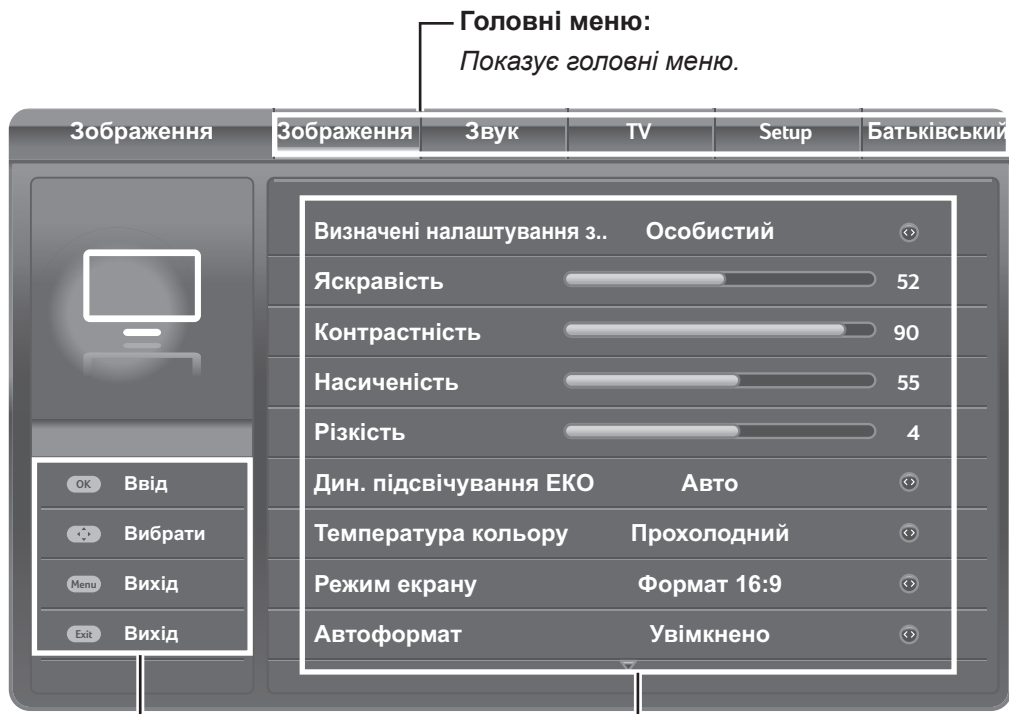

Головні меню:
Показує головні меню.

Інструкції:
Швидкі інструкції для регулювання налаштувань.

Опції, які регулюються:
Показ налаштувань/значень опцій, які регулюються.

Функція	Контрольна панель телевізора	Пульт дистанційного управління
EM	MENU	Menu
Вгору	P ▲	Стрілка ▲
Вниз	P ▼	Стрілка ▼
Вибрати/Збільшити	VOL +	Стрілка ►
Вибрати/Зменшити	VOL -	Стрілка ◀
Повернутися	MENU	Menu

Меню медіа-центру

Телевізор оснащений сполучувачем USB, який надає можливість переглядати фото, слухати музику, дивитись відео або читати електронні книги, збережені на пристрої пам'яті USB.

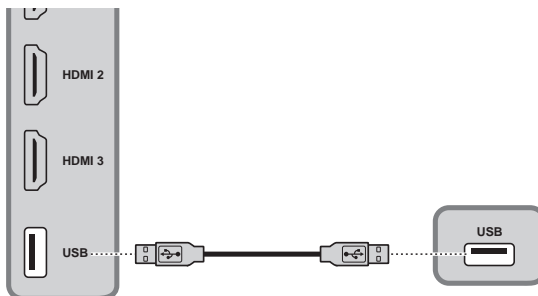

Пристрій	Формат файлу
Пристрій USB 2.0	Пам'ять USB, пристрій читання карт USB
Система файлу	FAT/FAT 32
Формат файлу фотографії	JPEG (*.JPG), PNG
Формат музичних файлів	MPEG1 (*.MP3) Швидкість передачі даних: 32k, 64k, 96k, 128k, 196k, 256k, 320k/сек. Частота вибірки: 32; 44,1; 48 кГц
Формат файлів відео	MPEG1/2 (*.AVI, *.MPG, *.MPEG, *.TS) MPEG4 (*.AVI, *.MP4, *.MOV, *.MKV) H.264 (*.AVI, *.MP4, *.MOV, *.MKV, *.TS)

Увімкніть пристрій USB до сполучувача USB на телевізорі. Коли визначено пристрій USB, він входить прямо до меню **Media Center**.

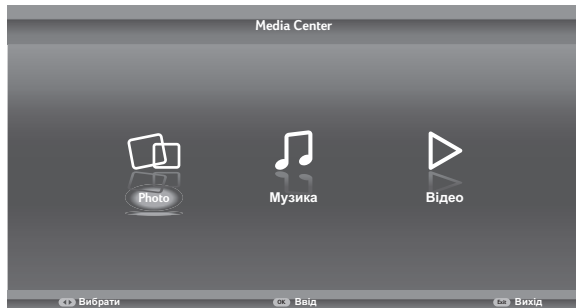

Перегляд фото

- 1 Виберіть **Media Center > Photo**, потім натисніть **OK**, щоб увійти до головного браузера змісту файлів.
- 2 У головному браузері змісту файлів за допомогою **▲/▼/◀/▶** виберіть фото або внутрішню папку файлу.
 - Виберіть внутрішню папку файлу, натисніть **OK**, щоб увійти до браузера змісту файлу нижчого рівня.
 - Натисніть **Menu**, щоб показати меню фотографій у режимі папки.
 - **Сортувати:** Сортувати папки і фотографії за датою або назвою.
 - **Редагувати:** копіювати, приклеювати або видаляти вибране фото.
 - **Аналізатор:** Виберіть **Рекурсивний**, щоб показувати фотографії з усіх внутрішніх папок файлів.
- 3 Виберіть фотографію, натисніть **OK**, щоб переглядати її на весь екран, і слайд-шоу почнеться з вибраного фото.

- Натисніть **Menu**, щоб показати меню фотографій у режимі браузера. Можна показати, поставити на паузу або обернути фото і зробити інші відповідні налаштування слайд-шоу.
- 4 Натисніть **OK**, щоб зробити паузу в слайд-шоу.
 - Натисніть **▲/▼**, щоб переглянути попереднє або наступне фото.

Відтворення музики

- 1 Виберіть **Media Center > Музика**, потім натисніть **OK**, щоб увійти до головного браузера змісту файлів.
- 2 У головному браузері змісту файлів за допомогою **▲/▼/◀/▶** виберіть пісню або внутрішню папку файлу.
 - Виберіть внутрішню папку файлу, натисніть **OK**, щоб увійти до браузера змісту файлу нижчого рівня.
 - Натисніть **Menu**, щоб показати меню музики в режимі папки.
 - **Сортувати**: Сортувати папки і пісні за назвою, жанром, виконавцем або альбомом.
 - **Редагувати**: копіювати, приклеювати або видаляти вибрану пісню.
 - **Аналізатор**: Виберіть **Рекурсивний**, щоб показувати пісні з усіх внутрішніх папок файлів.
- 3 Виберіть пісню, натисніть **OK**, щоб програти, і почнеться автоматичне відтворення починаючи з обраної пісні.
 - Натисніть **Menu**, щоб показати меню музики в режимі браузера. Можна програти або поставити на паузу пісню, вибрати інший режим відтворення і встановити інші налаштування відтворення.
- 4 Натискайте на відповідні кнопки на пульті дистанційного управління, щоб виконати доступні функції, показані на панелі функцій внизу на телеекрані.

Перегляд відео

- 1 Виберіть **Media Center > Музика**, потім натисніть **OK**, щоб увійти до головного браузера змісту файлів.
- 2 У головному браузері змісту файлів за допомогою **▲/▼/◀/▶** виберіть відео або внутрішню папку файлу.
 - Виберіть внутрішню папку файлу, натисніть **OK**, щоб увійти до браузера змісту файлу нижчого рівня.
 - Натисніть **Menu**, щоб показати меню відео в режимі папки.
 - **Сортувати**: Сортувати папки та відео за типом, датою або назвою.
 - **Редагувати**: копіювати, приклеювати або видаляти вибране відео.
 - **Аналізатор**: Виберіть **Рекурсивний**, щоб показувати відео з усіх внутрішніх папок файлів.
- 3 Виберіть відео, натисніть **OK**, щоб програти, і почнеться автоматичне відтворення починаючи з обраного відео.
 - Натисніть **Menu**, щоб показати меню відео в режимі браузера. Можна програти або поставити на паузу відео, вибрати інший режим відтворення і встановити інші налаштування відтворення.
- 4 Натискайте на відповідні кнопки на пульті дистанційного управління, щоб виконати доступні функції, показані на панелі функцій внизу на телеекрані.

PVR (Запис особистого відео)

Ця функція надає можливість записати улюблену телепрограму на пристрій USB.

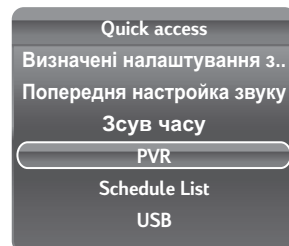

- 1 Увімкніть пристрій USB до сполучувача USB на телевізорі.
- 2 Натисніть **Option** на пульті дистанційного управління і виберіть **Quick access > PVR**.
- 3 Натисніть **OK/▶**, щоб увійти.
- 4 Натисніть червону кнопку, щоб почати запис. На екрані з'явиться міні-панель PVR на позначення прогресу запису.
 - Регулюйте тривалість запису за допомогою **▲/▼/◀/▶**.
 - Натисніть зелену кнопку, щоб вручну зупинити запис. У протилежному випадку запис зупиниться автоматично, коли вийде час запису.
 - Записаний файл збережено у папці **PVR Media Center > Відео > pvr**.
- 5 Щоб переглядати записану програму, спочатку вийдіть з режиму **PVR** і перемкніться на режим **USB**. Перейдіть до **Media Center > Відео** і виберіть бажаний записаний файл у папці PVR. Натисніть **OK**, щоб програти.



Примітки:

- Коли використовується карта CI+, ця функція буде вимкнена.
- Ця функція доступна лише для цифрових каналів.
- Ця функція підтримує пристрій USB лише у форматі FAT32.
- Перш ніж підключити пристрій USB до телевізора, переконайтеся, що Ви зробили резервну копію даних з пристрою, щоб уникнути втрати даних.
- Чим більший обсяг пам'яті USB на пристрої для функції PVR, тим довше можна записувати програму.
- Якщо Ви бажаєте перемкнути канал або джерело сигналу під час запису, буде підказано, чи зупинити запис. Виберіть **OK**, якщо бажаєте зберегти записані дані. Потім перемкніться на новий канал або джерело сигналу.
- Телевізор не може нормально відтворювати файли, якщо параметри файлів перевищують обмеження системи, формат файлу не підтримується, файл пошкоджений або файл неможливо розкодувати.
- Не вимикайте пристрій USB, коли система записує дані або читає файл. Це може викликати несправність системи або пристрою.

4. Усунення несправностей

Ситуація	Розв'язок
Нема зображення і звуку.	<ul style="list-style-type: none"> Правильно підключіть шнур живлення. Перевірте, чи горить світлодіод живлення. Натисніть  на контрольній панелі або пульті дистанційного управління. Натисніть Source, щоб пройти по підключеним джерелам відео. Натисніть P ^ або P v на пульті дистанційного управління або на контрольній панелі, щоб переключитися на інші телепрограми. Переконайтеся, що всі кабелі підключені правильно.
Нема зображення або погана якість зображення, але звук у порядку.	<ul style="list-style-type: none"> Перевірте підключення антени і кабелю. Відрегулюйте Яскравість у меню Зображення.
Зображення чорно-біле.	<ul style="list-style-type: none"> Спробуйте скористатися функцією Визначені налаштування з.. у меню Зображення.
Зображення в порядку, нема звуку.	<ul style="list-style-type: none"> Переконайтеся, що пристрій джерела працює як слід. Переконайтеся, що кабель аудіо надійно підключений. Вимкніть "Без звуку". Натисніть VOL + на контрольній панелі або  + на пульті дистанційного управління.
Нема звуку з одного динаміка.	<ul style="list-style-type: none"> Відрегулюйте Баланс у меню Звук.
Неможливо отримувати деякі телеканали за допомогою кабельного ТБ.	<ul style="list-style-type: none"> Спробуйте скористатися функцією Автоматичний пошук у меню TV.
Бажаєте скинути налаштування телевізора.	<ul style="list-style-type: none"> Спробуйте скористатися функцією Скинути у меню TV.
Неможливо користуватися меню.	<ul style="list-style-type: none"> Якщо пункти - сірі, значить, система знаходиться к такому стані, коли ці налаштування недоступні.
Зображення на екрані показано сторч головою.	<ul style="list-style-type: none"> Переконайтеся, що сигнальний кабель відео правильно підключений.
На екрані з'являються білі крапки.	<ul style="list-style-type: none"> Змініть положення антени, розташувавши її подалі від доріг або джерел інтерференції. Перевірте підключення антени та лінії сигналу відео.
Зображення нечіткі або накладаються одне на одне.	<ul style="list-style-type: none"> Відрегулюйте налаштування чіткості. Вибирайте програми з високою якістю сигналу. Відрегулюйте напрямок антени або замініть сигнальний кабель відео.
Пульст дистанційного управління не працює.	<ul style="list-style-type: none"> Переконайтеся, що батарейка правильно вставлена. Замініть батарейку на нову. Переконайтеся, що шнур живлення телевізора підключений до мережі. Переконайтеся, щоб між пультом дистанційного управління та сенсором нема перешкод. Спробуйте користуватися пультом ближче до телевізора.

5. Синхронізація підтримки

Синхронізація підтримки режиму ПК

Режим	Чіткість	Частота	SL32UMNB	SL40UMNB
1	640 x 480	60 Гц	✓	✓
2	640 x 480	75 Гц	✓	✓
3	800 x 600	60 Гц	✓	✓
4	800 x 600	75 Гц	✓	✓
5	1024 x 768	60 Гц	✓	✓
6	1024 x 768	75 Гц	✓	✓
7	1360 x 768	60 Гц	✓	
8	1280 x 1024	60 Гц		✓
9	1280 x 1024	75 Гц		✓
10	1600 x 1200	60 Гц		✓
11	1360 x 768	60 Гц		✓
12	1920 x 1080	60 Гц		✓

Синхронізація підтримки режиму відео

Чіткість (активних точок)	HDMI/Компонентне
480i	✓
576i	✓
480p	✓
576p	✓
720p	✓
1080i	✓
1080p	✓

6. Технічні характеристики

№ моделі		SL32UMNB	SL40UMNB
ДИСПЛЕЙ			
Розмір екрану		31,5 дюймів	40 дюймів
Пропорція		16:9	16:9
Чіткість		1366 x 768	1920 x 1080
Мова EM		Англійська, іспанська, французька, німецька, італійська, чеська, хорватська, датська, угорська, голландська, норвезька, польська, португальська, румунська, словацька, словенська, сербська, фінська, шведська, турецька, грецька, болгарська, російська, латиська, литовська, естонська, українська	
ПІДСИЛЕННЯ			
Вихід звуку (середньоквадратичних Ватт)		6 Вт + 6 Вт	8 Вт + 8 Вт
Режим звуку		Рок, поп, наживо, танок, техно, класика, м'яка, особисте, вимкнути	
Формат зображення		Кінотеатр, Наближення 14:9, Наближення 16:9, Наближення вгору 16:9, 16:9, 4:3, Широке наближення, Наближення 2	
Режим зображення		ECO, Жвавий, Студія, Особистий, Фільм	
ПІДКЛЮЧЕННЯ			
Задні сполучувачі		Вхід тюнера (75 Ω) ВХІД ПК: D-SUB і аудіо ПК Компонентний вхід SCART	
Бічні сполучувачі		Вихід SPDIF Вихід навушника Стандартний інтерфейс HDMI 1 HDMI 2 HDMI 3 USB	
МАСА І ГАБАРИТИ			
Габарити виробу (ширина x довжина x висота мм)	З підставкою	768 x 560 x 205	960,8 x 680 x 226
	Без підставки	768 x 494 x 45,1	960,8 x 611,5 x 48
Маса нето	З підставкою	10,7 кг	16,2 кг
	Без підставки	8,9 кг	13,66 кг
ЖИВЛЕННЯ			
Від електромережі - робота (максимум)		75 Вт	95 Вт
Очікування		< 1 Вт	
Живлення від мережі		220-240 В ~ 50 Гц	
Температура оточуючого середовища		5 °C ~ 35 °C	